

МОТАХ

РУКОВОДСТВО ПО ЭКСПЛУАТАЦИИ МОТОВЕЗДЕХОДА



www.motax.ru

Мотовездеходы **MOTAX** – это продукт Группы Компаний “Мотакс”, воплощающий в себе опыт и достижения мировой мотоциклетной индустрии. Мотовездеход оснащен одноцилиндровым четырехтактным двигателем воздушного охлаждения, а также карбюратором, автоматическим сцеплением, передачей заднего хода, электростартером, тиристорно-конденсаторной системой зажигания (CDI), системой смазки разбрызгиванием и прочими устройствами, узлами и агрегатами, которые обеспечивают хорошие эксплуатационные качества.

Соблюдение правил эксплуатации и обслуживания мотовездехода является залогом вашей безопасности, поможет снизить риск поломки транспортного средства и сохранить его в работоспособном состоянии. Перед началом эксплуатации, пожалуйста, внимательно прочитайте настоящее руководство. Оно поможет вам понять основные принципы эксплуатации, ремонта и обслуживания мотовездехода. Информация, приведенная в настоящем руководстве, распространяется на мотовездеходы **MOTAX ATV50-110-125**. Завод-изготовитель оставляет за собой право без предварительного уведомления вносить в конструкцию мотовездехода изменения, которые могут быть продиктованы ситуацией на рынке или пожеланиями потребителей. В случае возникновения у вас каких-либо вопросов, пожалуйста, проконсультируйтесь у уполномоченного дилера.

Важная информация для эксплуатации

ВНИМАНИЕ

Нарушение инструкций, обозначенных этим словом, может привести к травмам или смертельным случаям в процессе эксплуатации, обслуживания или ремонта мотовездехода.

ПРЕДУПРЕЖДЕНИЕ

Этим словом обозначены специальные меры предосторожности, которые следует предпринять во избежание повреждения мотовездехода.

ПРИМЕЧАНИЕ

Этим словом обозначена информация, которая поможет упростить обслуживание мотовездехода.

Содержание

Информация по технике безопасности	5
Общее устройство и идентификационный номер	7
Органы управления	7
Замок зажигания	7
Световые индикаторы	8
Рулевые переключатели	8
Переключатель останова двигателя	8
Кнопка стартера	9
Переключатель света фары	9
Рычаг газа	9
Ограничитель скорости	9
Рычаг переднего тормоза	10
Рычаг заднего тормоза	10
Стояночный тормоз	11
Переключения передач	11
Крышка топливного бака	12
Топливный кран	12
Сиденье	13
Задний амортизатор	13
Регулировка предварительного натяга пружины	13
Ежедневное техническое обслуживание	14
Передние и задние тормоза	14
Топливо	14
Моторное масло	15
Рычаг газа	15
Соединения и крепления	15
Световые приборы	15
Переключатели	15
Аккумуляторная батарея	16
Шины	16
Как измерить давление в шинах	16
Предельно допустимый износ шин	17
Эксплуатация	17
Запуск холодного двигателя	17
Запуск прогретого двигателя	18
Предварительный прогрев	18
Использование рычага переключения передач и движение задним ходом	18
Переключение передач	18
Трогание с места и увеличение скорости	19
Снижение скорости	19
Обкатка двигателя	20
Стоянка	20
Аксессуары	21
Перевозка груза	21

Управление мотовездеходом	21
Повороты	23
Преодоление подъема	24
Спуск с возвышенности	25
Преодоление впадины	26
Преодоление неглубокой водной преграды	26
Движение по пересеченной местности	26
Занос	26
Периодичность технического обслуживания и регулировки	27
Руководство по эксплуатации и набор инструментов	27
Моторное масло	27
Проверка свечей зажигания	29
Замена воздушного фильтра	30
Регулировка карбюратора	30
Регулировка оборотов холостого хода	30
Регулировка зазора клапанов	31
Регулировка рычага газа	31
Смазка рулевого вала	31
Снятие колеса	32
Установка колеса	32
Аккумуляторная батарея	33
Замена предохранителя	33
Замена лампы фары	33
Очистка пламегасителя	34
Регулировка натяжения цепи	34
Мойка и хранение	35
Мойка	35
Хранение	35
Схема электрооборудования	36
Информация о гарантии	37
Сведения об утилизации	40
Регистрационная карта	40
Талоны технического обслуживания	41

Информация по технике безопасности

Настоящее руководство содержит важную информацию по технике безопасности и обслуживанию. При перепродаже мотовездехода следующему владельцу необходимо передать руководство по эксплуатации. Пожалуйста, внимательно прочитайте данное руководство перед началом эксплуатации транспортного средства. Нарушение требований руководства может привести к травмам или смертельным случаям.

ВНИМАНИЕ

- внимательно прочитайте настоящее руководство и следуйте процедурам и способам, описанным в нем;
- не управляйте мотовездеходом без соответствующей подготовки или инструктажа;
- дети до 16 лет не должны управлять мотовездеходом. Не доверяйте управление мотовездеходом лицу, которое не имеет возможности управлять им безопасно;
- избегайте езды на мотовездеходе по поверхностям с твердым покрытием, таким как тротуары, подъездные дорожки, автостоянки или проезжая часть;
- не эксплуатируйте мотовездеход на улицах населенных пунктов, дорогах или шоссе общего пользования, даже если они имеют грунтовое или гравийное покрытие;
- управляйте мотовездеходом только в специальном мотоциклетном шлеме подходящего вам размера, перчатках, ботинках, рубашке с длинным рукавом (или куртке), длинных брюках;
- не управляйте мотовездеходом в алкогольном или наркотическом опьянении;
- не развивайте слишком высокую скорость. Передвигайтесь по пыльным поверхностям на низкой скорости;
- всегда проверяйте ваш мотовездеход перед началом эксплуатации, чтобы убедиться в его исправности. Соблюдайте график технического обслуживания, предусмотренный настоящим руководством;
- во время вождения всегда держите руль обеими руками, обе ноги ставьте на подножки;
- не эксплуатируйте мотовездеход на сильно пересеченной местности, избыточно скользких или рыхлых поверхностях, если вы не обладаете соответствующими навыками управления. Всегда будьте особенно внимательны на таких участках местности;
- для совершения поворота выполняйте описанные в настоящем руководстве процедуры. Перед тем, как поворачивать на высокой скорости, выполните тренировочные повороты на низкой скорости. Не поворачивайте на слишком высокой скорости;
- не пытайтесь преодолеть подъем слишком крутой для мотовездехода или слишком сложный для вас. Перед преодолением крутых подъемов попрактикуйтесь преодолевать подъемы небольшой крутизны;
- всегда следуйте инструкциям по преодолению подъемов, приве-

денным в настоящем руководстве. Перед преодолением подъема проверьте состояние поверхности. Не преодолевайте подъемы со слишком скользкой или рыхлой поверхностью. Сместите свой вес вперед. Выжимайте рычаг газа и переключайте передачи плавно. Не пересекайте вершину подъема на высокой скорости;

- всегда следуйте инструкциям по движению и торможению на спуске, приведенным в настоящем руководстве. Перед началом спуска проверьте состояние поверхности. Сместите свой вес назад. Не развивайте высокую скорость на спуске. Избегайте спуска под таким углом, который может вызвать наклон транспортного средства на бок. При возможности выполняйте спуск по прямой траектории.

- всегда следуйте инструкциям по пересечению склона возвышенности, приведенным в настоящем руководстве. Избегайте возвышенностей со слишком скользкой или рыхлой поверхностью. Сместите свой вес в сторону вершины возвышенности. До тех пор, пока вы не освоили технику совершения поворотов, описанную в настоящем руководстве, на ровной поверхности, не пытайтесь совершить поворот, находясь на подъеме, спуске или пересекая склон возвышенности. По возможности избегайте пересечения крутых склонов.

Избегайте преодоления крутых возвышенностей.

- в случае если вы буксуете или скатываетесь назад при преодолении подъема, следуйте приведенным ниже инструкциям. Для того чтобы не забуксовать при преодолении подъема, используйте соответствующую передачу и поддерживайте постоянную скорость. Если вы буксуете или скатываетесь назад, следуйте инструкциям по торможению, приведенным в настоящем руководстве;

- перед эксплуатацией мотовездехода в незнакомой местности осмотрите ее на предмет наличия препятствий. Не пытайтесь преодолеть крупные препятствия, такие, как большие камни или поваленные деревья. Всегда следуйте инструкциям по преодолению препятствий, приведенным в настоящем руководстве.

- всегда соблюдайте осторожность при заносах или скольжении. Научитесь контролировать заносы или скольжение, практикуясь на низкой скорости на ровной поверхности.

Общее устройство и идентификационный номер



1. Передний бампер. 2. Фара. 3. Спидометр. 4. Бензобак. 5. Сиденье. 6. Заднее багажное отделение. 7. Педаль переключения скоростей. 8. Подножка. 9. Заднее колесо. 10. Глушитель. 11. Руль. 12. Передний амортизатор. 14. Задний амортизатор. 15. Переднее колесо. 16. Крышка бензобака. 17. Замок зажигания. 18. Зеркала. 19. Стояночный тормоз. 20. Рычаг тормоза. 21. Рычаг газа.

Приобретенное вами транспортное средство может иметь незначительные отличия от изображенного на иллюстрациях по причине постоянного совершенствования конструкции заводом-изготовителем или иных изменений.

1. ИДЕНТИФИКАЦИОННЫЙ НОМЕР ТРАНСПОРТНОГО СРЕДСТВА:
Фирменная табличка расположена на левой стороне рамы в передней части (мотовездеходы MOTAX ATV50-110-125).

Органы управления Замок зажигания

Положения замка зажигания имеют следующие функции:
«IGNITION» («ЗАЖИГАНИЕ»)
Двигатель может быть запущен только в этом положении.

«OFF» («ВЫКЛЮЧЕНО»)
Электрические цепи разорваны. Ключ может быть извлечен из замка зажигания.



Световые индикаторы





1. Тахометр 2. Индикатор включенного ближнего света

Рулевые переключатели





1. Кнопка звукового сигнала 2. Кнопка стартера. 3. Переключатель света фары
4. Переключатель остановки двигателя

Переключатель остановки двигателя

Убедитесь в том, что переключатель остановки двигателя находится в положении  Переключатель остановки двигателя  управляет зажиганием и может быть использован для остановки двигателя в любое время, особенно при чрезвычайной ситуации. Двигатель не запустится или не будет работать, если переключатель находится в положении 

Кнопка стартера

Перед запуском двигателя изучите инструкции по запуску двигателя. Если кнопка стартера нажата, замок зажигания находится в положении «IGNITION» («ЗАЖИГАНИЕ»), но переключатель остановки двигателя находится в положении , стартер будет вращаться, но двигатель не запустится. Для запуска двигателя установите переключатель остановки двигателя в положение .

ПРИМЕЧАНИЕ: при запуске двигателя, пожалуйста, удерживайте тормоз нажатым.

Переключатель света фары

Для включения ближнего света фары и заднего фонаря поставьте переключатель в положение .

Для включения дальнего света фары и заднего фонаря поставьте переключатель в положение



Рычаг газа

Нажатие рычага газа увеличивает частоту оборотов работающего двигателя. Регулируйте скорость транспортного средства перемещением рычага газа. Поскольку рычаг оснащен пружиной, при отпускании рычага газа мотовездеход будет снижать скорость, а двигатель возвращаться в режим холостого хода. Перед запуском двигателя проверьте плавность хода рычага газа. Убедитесь в том, что при его отпускании рычаг газа возвращается в первоначальное положение.

Проверьте исправность рычага газа перед запуском двигателя. Если рычаг неисправен, найдите причину неисправности. Устраните неисправность перед эксплуатацией мотовездехода. Если вы не можете найти или устранить неисправность самостоятельно, проконсультируйтесь у дилера.



1. Рычаг газа

Ограничитель скорости

Ограничитель скорости ограничивает ход рычага газа, даже если рычаг полностью выжат. Закручивание регулировочного винта ограничивает максимальную мощность, развиваемую двигателем, и уменьшает максимальную скорость мотовездехода.



1 .Контргайка 2.Регулирующий винт

ПРЕДУПРЕЖДЕНИЕ

Не выкручивайте регулировочный винт более чем на 12 мм. Убедитесь в том, что свободный ход рычага газа находится в пределах 3-5 мм.

Рычаг переднего тормоза

Рычаг тормоза находится на правой стороне руля. Для включения тормоза нажмите рычаг в направлении руля. Этим рычагом приводятся в действие тормоза двух передних колес.



1 Стояночный тормоз. 2. Рычаг тормоза

Рычаг(педаль) заднего тормоза.

Рычаг заднего тормоза(для моделей **MOTAX ATV50-110-125**) находится на левой стороне руля. Нажмите рычаг в направлении руля для приведения в действие заднего тормоза. Этим рычагом приводятся в действие тормоза двух задних колес.

Педаль заднего тормоза(для моделей **MOTAX ATV50-110-125**) находится с правой стороны двигателя. Нажмите на педаль для приведения в действие заднего тормоза. Этой педалью приводятся в действие тормоза двух задних колес.



Стояночный тормоз

Когда вам необходимо запустить двигатель или поставить мотовездеход на стоянку (особенно на уклоне), используйте стояночный тормоз.



1. Стояночный тормоз. 2. Рычаг тормоза

Нажмите рычаг тормоза и опустите стопорную пластину для приведения в действие стояночного тормоза. Выжмите рычаг тормоза, чтобы отпустить стояночный тормоз.

ПРЕДУПРЕЖДЕНИЕ

Мотовездеход может неожиданно начать движение, если стояночный тормоз не был приведен в действие перед запуском двигателя. Это может вызвать потерю управления и столкновение.

Если вы эксплуатируете мотовездеход, не сняв его со стояночного тормоза, тормоз может перегреться и эффективность торможения снизится, что может привести к несчастному случаю. Кроме того, это может вызвать преждевременный износ тормозов.

Всегда приводите в действие стояночный тормоз перед пуском двигателя. Перед началом движения убедитесь в том, что стояночный тормоз отпущен. Включите нейтральную передачу и приведите в действие стояночный тормоз перед пуском двигателя.

Переключения передач для моделей мотовездеходов MOTAX ATV50-110-125

Педали(Рычаг) переключения передач расположены с левой стороны двигателя. Нижнее(Вперед) положение соответствует передней передаче, среднее положение соответствует нейтрали, верхнее(Назад) положение соответствует задней передаче.

(Поставщик в праве изменить порядок переключения)



Педадь переключения передач для модели мотовездехода MOTAX ATV50-110-125

Педадь переключения передач расположена с левой стороны двигателя. Нижнее положение соответствует задней передаче, среднее положение соответствует нейтралю, при переключении в верх включаются 1, 2 и 3 передачи.



1. Педадь переключения передач.

Крышка топливного бака

Отверните крышку топливного бака, вращая ее против часовой стрелки.



Топливный кран

Топливный кран обеспечивает подачу топлива из топливного бака в карбюратор.

«OFF» («Закрýто»)

Если ручка крана находится в этом положении, топливо не поступает в карбюратор. При заглушенном двигателе всегда переводите ручку в положение «OFF».

«ON» (открыто)

Если ручка крана находится в этом положении, топливо поступает в карбюратор. Для того чтобы запустить двигатель, переведите ручку в положение «ON».

«RES» («Резерв»)

Если в поездке у вас закончится топливо, переведите ручку в это положение. После дозаправки верните ручку в положение «ON»

Сиденье



Для снятия сиденья потяните ручку фиксатора вверх и поднимите заднюю часть сиденья.

Для установки сиденья вставьте фиксатор в нижнюю часть проушины, находящееся на раме, и надавите на заднюю часть сиденья.

Убедитесь в том, что сиденье надежно закреплено.



1. Ручка фиксатора сиденья

Задний амортизатор

Предварительный натяг пружины может быть отрегулирован исходя из веса водителя и дорожных условий.

Регулировка предварительного натяга пружины

Для увеличения предварительного натяга пружины, поверните регулятор в направлении В. Для уменьшения предварительного натяга пружины, поверните регулятор в направлении А.



А – минимум (мягкая подвеска)

В – максимум (жесткая подвеска)

ЕЖЕДНЕВНОЕ ТЕХНИЧЕСКОЕ ОБСЛУЖИВАНИЕ

Перед тем, как совершить поездку, проверьте следующее:

Предмет проверки	Процедура
Тормоза	Проверьте работоспособность, состояние
Моторное масло	Проверьте уровень масла. Долейте масло при необходимости
Топливный бак	Проверьте уровень топлива. Долейте при необходимости
Рычаг газа	Проверьте исправность тросового привода
Шины	Проверьте давление в шинах. Осмотрите шины на предмет износа и повреждений
Соединения и крепления	Проверьте все соединения и крепления
Световые приборы	Проверьте исправность
Аккумуляторная батарея	Проверьте плотность электролита

Проводите проверку Вашего мотовездехода перед каждой поездкой, чтобы убедиться в том, что транспортное средство находится в исправном состоянии.

Следуйте инструкциям по осмотру и обслуживанию, приведенным в настоящем руководстве. Соблюдайте периодичность технического обслуживания. Не эксплуатируйте мотовездеход в неисправном состоянии*.

Задние и передние тормоза

Проверяйте передние и задние тормоза перед каждой поездкой. Не эксплуатируйте мотовездеход в случае обнаружения какой-либо неисправности тормозов. В случае если неисправность не может быть устранена способами, приведенными в настоящем руководстве, проведите осмотр мотовездехода у уполномоченного дилера.

1. Рычаги тормоза

Проверьте исправность рычагов, они должны двигаться свободно. Тормоза должны нажиматься твердо, не проваливаясь. В противном случае проведите осмотр мотовездехода у уполномоченного дилера.

2. Работа тормозов

Проверьте работу тормозов на низкой скорости в начале поездки для того, чтобы убедиться в их исправности. Если тормоза не обеспечивают уверенное замедление и остановку мотовездехода, проверьте тормозные колодки на предмет износа.

Топливо

Убедитесь в том, что в баке есть достаточный запас топлива.
Рекомендованное топливо: неэтилированный бензин АИ-92

**В случае возникновения неисправности в процессе эксплуатации, немедленно прекратите движение, заглушите двигатель и доставьте Ваш мотовездеход в сервисный центр, для диагностики и ремонта.*

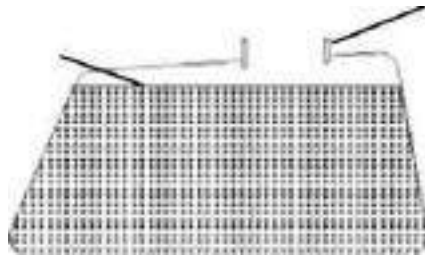

ПРЕДУПРЕЖДЕНИЕ

Топливо может пролиться, что может вызвать пожар и серьезные травмы. При нагреве топливо расширяется. Если топливный бак переполнен, топливо может нагреться на солнце или от двигателя и вылиться наружу. Не переполняйте топливный бак более 3/4. Будьте осторожны. Не проливайте топливо, особенно на двигатель или на выхлопную трубу. Немедленно уберите пролившееся топливо. Убедитесь в том, что крышка топливного бака надежно закрыта. Не заправляйте бак, если двигатель нагрелся после работы.

Моторное масло

Убедитесь в том, что уровень масла находится в пределах указанного диапазона. При необходимости добавьте масло.

Рекомендуемое масло:

20W50 SF (лето) 10W40 SF (зима)

Объем масла для моделей мотовездеходов MOTAX

ATV50-110-125: Периодическая замена: 0,6 л

Рычаг газа

Проверьте исправность рычага газа. Он должен двигаться плавно и возвращаться в исходное положение при отпускании. Устраните неисправности при необходимости.

Соединения и крепления

Всегда проверяйте надежность соединений и креплений шасси перед поездкой.

Световые приборы

Проверьте исправность фары головного света и заднего фонаря. Устраните неисправности при необходимости.

Переключатели

Проверьте исправность переключателя световых приборов, остановки двигателя и других переключателей. Устраните неисправности при необходимости.

Аккумуляторная батарея

Мотовездеход оснащен необслуживаемой аккумуляторной батареей, в которую не нужно добавлять дистиллированную воду.

Правила зарядки аккумуляторной батареи:

- не снимайте крышку аккумуляторной батареи во время зарядки;
- руководствуйтесь инструкцией, приведенной ниже.

Параметры зарядки: заряжайте аккумуляторную батарею током, составляющим 10% от ее емкости, в течение 5-10 часов или быстро зарядите батарею током в 2-3А в течение 2 часов.

Шины

Размеры и тип шин низкого давления, используемых на мотовездеходах, приведены в таблице:

	Передние колеса	Задние колеса
Размер для моделей мотовездеходов MOTAX 7	16x8-7	16x8-7
Размер для модели мотовездеходов MOTAX 8	19x7-8	18x9.5-8

ВНИМАНИЕ

Использование неподходящих шин или эксплуатация мотовездехода с неправильным давлением в шинах может вызвать потерю управления и увеличить риск аварии.

Выбирайте шины, согласно приведенной таблице и регулярно проверяйте давление в шинах.

Проверьте и отрегулируйте давление до поездки на холодных шинах.

Давление в шинах меньше, чем минимально допустимое, может привести к отделению шины от диска в сложных дорожных условиях.

Высокое давление может привести к разрыву шины. Чрезмерное накачивание может вызвать разрыв шины.

Как измерить давление в шинах

Используйте датчик для шин низкого давления.



1. Датчик для шин низкого давления.

ПРЕДУПРЕЖДЕНИЕ

Проведите два замера давления, второе показание будет верным, поскольку пыль или грязь на датчике могут повлиять на правильность первого показания.

Отрегулируйте давление на холодных шинах согласно приведенной таблице:

	Рекомендуемое давление	Минимум	Максимум
Передние	40 кПа (0,40 кгс/см ²)	17 кПа (0,17 кгс/см ²)	80 кПа (0,80 кгс/см ²)
Задние	45 кПа (0,45 кгс/см ²)	22 кПа (0,22 кгс/см ²)	85 кПа (0,85кгс/см ²)

Предельно допустимый износ шин

Минимально допустимая остаточная высота рисунка протектора шины - 3 мм.

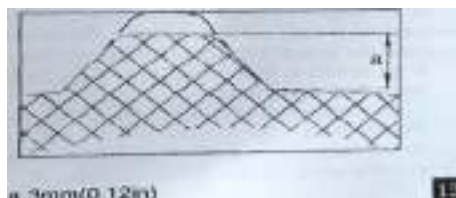

Эксплуатация

ВНИМАНИЕ

Не эксплуатируйте мотовездеход в холодную погоду. Перед началом эксплуатации убедитесь в том, что все тросовые приводы исправны. Пожалуйста, прочитайте раздел «Обкатка двигателя» перед первым запуском двигателя.

Запуск холодного двигателя:

1. Приведите в действие стояночный тормоз.
2. Поставьте ключ зажигания в положение «ON».
3. Переключатель остановки двигателя в положение
4. Включите нейтральную передачу.
5. Закройте воздушную заслонку .
6. Работайте стартером и курком газа.



ВНИМАНИЕ

Если задний тормоз приведен в действие, двигатель может быть запущен на любой передаче. Тем не менее, перед запуском двигателя рекомендуется включить нейтральную передачу.

ПРИМЕЧАНИЕ

Если двигатель на запускается, выключите зажигание. Затем включите зажигание снова. Сделайте паузу в несколько секунд перед следующей попыткой. Работа стартера должна быть как можно менее продолжительной во

избежание быстрой разрядки аккумуляторной батареи. Не проворачивайте двигатель стартером дольше 10 секунд при каждой попытке запуска.

Запуск прогретого двигателя

При запуске прогретого двигателя слегка нажмите рычаг газа.

Предварительный прогрев

Для продления срока службы двигателя, прогрейте его перед поездкой. Не делайте резких ускорений при непрогретом двигателе.

Использование рычага переключения передач и движение задним ходом.

ВНИМАНИЕ

Перед переключением передачи остановите мотовездеход и дайте рычагу газа вернуться в первоначальное положение. В противном случае может произойти поломка трансмиссии.

Задняя передача должна включаться из нейтральной передачи.

1. Полностью остановите транспортное средство и отпустите рычаг газа, чтобы он занял первоначальное положение.

2. Нажмите рычаг тормоза.

3. Включите нейтральную передачу.

4. Включите заднюю передачу

5. Проверьте наличие людей или препятствий позади вас, затем отпустите рычаг заднего тормоза.

6. Постепенно прибавляйте газ и продолжайте смотреть назад при движении задним ходом.

ВНИМАНИЕ

При включении задней передачи убедитесь в отсутствии препятствий или людей позади вас. При их отсутствии двигайтесь задним ходом медленно.

Переключение передач для моделей мотовездеходов MOTAX ATV50-110-125:

Этот мотовездеход оборудован коробкой передач, в которой имеется одна передача для движения вперед и одна передача для движения назад. Для переключения на нейтральную передачу в процессе движения отпустите рычаг газа, чтобы он занял первоначальное положение, затем один раз нажмите на педаль(Рычаг) переключения передач. Приведите в действие тормоз.



1. Педаль переключения передач

Переключение передач для модели MOTAX ATV50-110-125:

Этот мотовездеход оборудован коробкой передач, в которой имеется три передачи для движения вперед и одна передача для движения назад. Для переключения на нейтральную передачу в процессе движения отпустите рычаг газа, чтобы он занял первоначальное положение, затем несколько раз нажмите на педаль переключения передач. Приведите в действие тормоз.

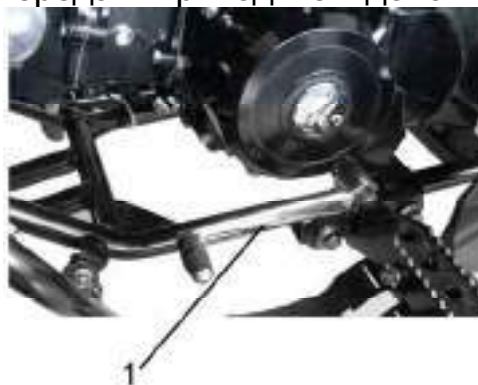

1. Педаль переключения передач

ПРЕДУПРЕЖДЕНИЕ

Не двигайтесь накатом с заглушенным двигателем в течение долгого времени и не буксируйте мотовездеход на большие расстояния. Даже если включена нейтральная передача, достаточная смазка трансмиссии обеспечивается только при работающем двигателе. Недостаток смазки может привести к поломке трансмиссии.

Для того чтобы тронуться и увеличить скорость:

1. Нажмите рычаг газа.
2. Включите первую передачу и отпустите педаль переключения передач.
3. Плавно нажмите рычаг газа. Как только транспортное средство набрало приемлемую скорость, удерживайте рычаг газа.

ПРЕДУПРЕЖДЕНИЕ

Всегда отпускайте рычаг газа при переключении передач. В противном случае может произойти поломка двигателя и приводной цепи.

Для того чтобы снизить скорость:

Для того чтобы снизить скорость или остановиться, отпустите рычаг газа и плавно приведите в действие тормоза. Неправильное пользование

тормозами или органами управления может вызвать потерю сцепления колес с поверхностью, ухудшить контроль над транспортным средством и увеличить риск аварии.

Обкатка двигателя

Самый важный период эксплуатации Вашего мотовездехода – первые 20 часов работы. В течение этого времени следует избегать продолжительной езды с полностью выжатым рычагом газа или любого другого действия или состояния, которое может привести к перегреву двигателя. После каждого ускорения на высоких оборотах двигатель должен поработать на низких оборотах, чтобы он мог охладиться. Если в течение периода обкатки были обнаружены какие-либо отклонения от нормы в работе мотовездехода, проконсультируйтесь у уполномоченного дилера.

1. 0-10 часов:

Избегайте долговременной эксплуатации с выжатым наполовину рычагом газа. Двигатель должен остывать в течение 5-10 минут после каждого часа эксплуатации. При движении время от времени меняйте скорость. Рычаг газа не должен находиться все время в одном положении.

2. 10-20 часов:

Избегайте длительной эксплуатации мотовездехода с выжатым более чем на 1/2 рычагом газа. Вы можете свободно переключать передачи, но не выжимайте рычаг газа полностью.

3. После обкатки избегайте долговременной езды с полностью выжатым рычагом газа.

Стоянка

При постановке мотовездехода на стоянку заглушите двигатель и включите нейтральную передачу. Поставьте ручку топливного крана в положение «OFF» и приведите в действие стояночный тормоз.



Стопорная пластина

Избегайте стоянки на уклонах. Если вам необходимо остановиться на уклоне, выключите передачу, приведите в действие стояночный тормоз и подложите камни или другие предметы под передние колеса. Не ставьте мотовездеход на стоянку на таких крутых уклонах, по которым тяжело передвигаться пешком.

1. Включив нейтральную передачу, приведите в действие тормоза.

2. Заглушите двигатель. Нажимая рычаг тормоза, приведите в действие стояночный тормоз и медленно отпустите рычаг тормоза.

Аксессуары

Обратите внимание на следующее:

выбирайте только те аксессуары, которые были разработаны специально для Вашего мотовездехода. У уполномоченного дилера есть в наличии разнообразные аксессуары. Всегда выбирайте оригинальные аксессуары.

ВНИМАНИЕ

1. Аксессуары должны быть надежно и безопасно установлены и закреплены.

2. Не устанавливайте аксессуары, которые могут помешать вам управлять мотовездеходом, например, затруднить поворот руля (тяжелый или объемный предмет на руле), перемещение по сиденью или ограничить обзор. Будьте особенно осторожны при эксплуатации мотовездехода с установленными на нем аксессуарами.

Перевозка груза

Не превышайте максимально допустимую массу мотовездехода. Перегруженный мотовездеход может быть неустойчивым.

При перевозке груза или буксировке прицепа учитывайте следующие требования:

максимально допустимая нагрузка (общий вес груза, водителя и аксессуаров): 50 кг

Заднее багажное отделение: 10 кг

Не превышайте максимальный вес буксировки.

Правильно располагайте груз в прицепе.

Груз должен располагаться как можно ближе к центру мотовездехода.

Положите груз посередине багажного отделения и надежно зафиксируйте.

Убедитесь в том, что груз в прицепе уложен надежно и безопасно. В противном случае может произойти авария.

Убедитесь в том, что груз не мешает вам управлять мотовездеходом и находится на сиденье.

Если вы перевозите груз, двигайтесь медленней, чем обычно. Чем тяжелее груз, тем ниже должна быть ваша скорость. Тормозной путь мотовездехода с грузом возрастает, поэтому держите большую дистанцию, чем обычно, чтобы успеть вовремя остановить транспортное средство. Совершайте резкие повороты только на очень низкой скорости.

Избегайте езды по возвышенностям и в сложных дорожных условиях, внимательно выбирайте дорогу. Дополнительный вес влияет на устойчивость и управляемость мотовездехода.

Мотовездеход может быть использован для перевозки грузов. Перевозка пассажиров запрещена.

Управление мотовездеходом

1. Пройдите соответствующую подготовку, если вы не имеете опыта

управления. Начинающие водители должны проходить подготовку под руководством имеющего соответствующий опыт лица. Для того, чтобы ознакомиться с работой мотовездехода, некоторое время поездите на нем на небольшой скорости, даже если вы опытный водитель.

Не пытайтесь управлять мотовездеходом на предельных режимах до тех пор, пока вы полностью не ознакомитесь с особенностями его работы.

2. Одежда.

Во время управления мотовездеходом на вас всегда должны быть мотоциклетный шлем, защита для глаз (очки или пылезащитный щиток), перчатки, ботинки, рубашка с длинным рукавом (или куртка), брюки.



3. Не управляйте мотовездеходом после употребления алкоголя или приема лекарств, содержащих снотворное, поскольку они замедляют водительские реакции.

4. Каждый раз перед началом эксплуатации мотовездехода проверьте его исправность, проводя процедуры ежедневного технического обслуживания, приведенные в настоящем руководстве.

5. Всегда выбирайте шины размера и типа указанного в руководстве по эксплуатации в целях поддержания соответствующего давления в шинах.

6. Регулировочный винт используется начинающими водителями для ограничения максимальной скорости мотовездехода. Поверните болт по часовой стрелке для увеличения максимальной скорости, против часовой – для уменьшения.

7. Во время управления мотовездеходом держите ваши ноги на подножке. В противном случае, вы можете задеть задние колеса ногами.

Не пытайтесь выполнять трюки, такие как езда на задних колесах или прыжки.

ВНИМАНИЕ

Управляя мотовездеходом, ведите себя разумно. Не пытайтесь совершать трюки.

8. Неправильная установка аксессуаров или внесение изменений в конструкцию могут вызвать изменение центра тяжести мотовездехода, что в некоторых ситуациях может привести к аварии.

Не вносите изменений в конструкцию мотовездехода путем неправильной установки или использования аксессуаров. Все детали и аксессуары, устанавливаемые на этот мотовездеход должны быть оригиналь-

ными или аналогами оригинальных, специально разработанными для использования на этом мотовездеходе. Если у вас имеются вопросы по этому поводу, проконсультируйтесь у авторизованного дилера.

9. Глушитель сильно нагревается в процессе езды. Для того чтобы избежать получения ожогов, не прикасайтесь к глушителю. Ставьте мотовездеход на стоянку только в тех местах, где пешеходы или дети не смогут случайно задеть глушитель.

10. Изучите местность, где вы собираетесь водить мотовездеход. Транспортное средство предназначено для движения по бездорожью. Эксплуатация на асфальтовой дороге может привести к потере управления. Не эксплуатируйте мотовездеход на асфальтовых покрытиях, включая тротуары, подъездные дорожки, автостоянки или пешеходные улицы.

На проезжей части улиц или на шоссе эксплуатация мотовездехода запрещена.

Изучите местность, где вы собираетесь водить мотовездеход.

Управляйте мотовездеходом с осторожностью на пересеченной местности. Опасайтесь ям, камней, корней, которые могут находиться в земле, во избежание риска переворачивания мотовездехода.

При движении по местности, на которой вас трудно будет заметить, такой как дюны или холмы, вы должны закрепить на мотовездеходе предупреждающий флажок для обозначения своего транспортного средства. Не эксплуатируйте мотовездеход в местах, въезд в которые запрещен или на территории, находящейся в частной собственности.



ПРЕДУПРЕЖДЕНИЕ

Не переключайте передачи, не сбросив газ. Это может вызвать поломку двигателя или коробки передач.

При снижении скорости или торможении сбрасывайте газ и тормозите плавно. Когда вы затормозили, включите нейтральную передачу. Убедитесь в том, что обороты двигателя существенно упали. Неправильное пользование тормозами или переключение передач может вызвать занос транспортного средства и потерю управления.

Перед включением передачи полностью сбросьте обороты двигателя.

Повороты

Перед тем, как совершать повороты, попрактикуйтесь поворачивать на низкой скорости.

Поворачивайте согласно инструкциям, описанным в руководстве по эксплуатации. Перед тем, как поворачивать на высокой скорости, вы должны попрактиковаться.

Скорость, на которой совершается поворот, не должна быть слишком высокой.

Как только вы достигните изгиба дороги, снизьте скорость и начинайте поворачивать руль. Затем перенесите центр тяжести вашего тела на подножку, находящуюся с наружной стороны поворота и наклоните ваше тело в направлении внутренней стороны поворота. При совершении поворота поддерживайте постоянную скорость. В ходе совершения такого маневра колеса, находящиеся с внутренней стороны поворота, будут слегка пробуксовывать.

Практикуйтесь совершать повороты на ровной поверхности без препятствий. Неправильные действия при совершении поворота могут закончиться тем, что мотовездеход будет двигаться прямо. Если у вас не получилось повернуть, остановитесь и попробуйте снова. Если вы двигаетесь по рыхлой и скользкой поверхности, сместите ваш вес вперед.

После того, как вы освоите технику совершения поворотов, вы можете поворачивать на высокой скорости.

Внезапное ускорение, торможение, неправильное расположение тела водителя и слишком высокая скорость могут вызвать занос мотовездехода. Если мотовездеход заносит во время прохождения поворота и кренит в направлении внутренней стороны поворота, вы должны отпустить рычаг газа и сместить центр тяжести своего тела в направлении наружной стороны поворота во избежание переворачивания.

Помните: движение на высокой скорости разрешено только в том случае, если вы хорошо знакомы с особенностями езды на вашем мотовездеходе.

Преодоление подъема

Во избежание аварии не пытайтесь преодолеть подъем, если вы не приобрели навыки управления мотовездеходом.

Вам необходимо приобрести практические навыки. При движении на подъем, сместите центр тяжести вашего тела вперед и избегайте резкого ускорения или переключения передач.

Преодолевайте подъем, следуя руководству по эксплуатации.

Проверьте состояние подъема перед его преодолением.

Не преодолевайте подъемы со скользкой или рыхлой поверхностью.

Сместите центр тяжести вашего тела вперед и избегайте резкого ускорения или переключения передач.

Преодолевайте подъем на низкой скорости.

ВНИМАНИЕ

На другой стороне возвышенности могут быть транспортные средства и люди.

Если вам не удастся преодолеть подъем, разверните ваш мотовездеход.

Попрактикуйтесь совершать повороты, следуя инструкциям, приве-

денным в настоящем руководстве. Не поворачивайте на подъеме. Будьте осторожны при совершении поворота на подъеме и по возможности избегайте крутых подъемов.

При преодолении подъема:

Не преодолевайте подъем со скользкой или изрытой ямами поверхностью. Преодолевайте подъем согласно инструкциям, приведенным в руководстве по эксплуатации.

Убедитесь в том, что мотовездеход не скользит назад при остановке на подъеме.

При преодолении подъема следует поддерживать постоянную скорость. При потере сцепления колес с поверхностью, сместите центр тяжести вашего тела вперед и затормозите. После остановки мотовездехода приведите в действие стояночный тормоз.

Если мотовездеход скользит назад:

перенесите центр тяжести вашего тела назад;

приведите в действие передний тормоз;

не используйте задний тормоз;

после остановки мотовездехода приведите в действие стояночный тормоз.

Спуск с возвышенности

При спуске с возвышенности перенесите центр тяжести вашего тела назад, крепко возьмите в руки руль и двигайтесь на низкой скорости.

ПРИМЕЧАНИЕ

При движении на спуск очень важна эффективность работы тормозов.

При возможности выполняйте спуск по прямой траектории. Поворот на спуске может привести к переворачиванию мотовездехода. Избегайте движения на слишком большой скорости, чтобы у вас было время отреагировать на возникновение нештатной ситуации.



ПРЕДУПРЕЖДЕНИЕ

Попрактикуйтесь тормозить на спуске, перед началом спуска внимательно изучите местность и перенесите центр тяжести вашего тела назад. Двигайтесь на спуск на низкой скорости. При совершении поворотов скорость не должна быть слишком высокой. При возможности выполняйте

те спуск по прямой траектории как можно дольше.

Преодоление впадины

При преодолении впадины, уравнивайте мотовездеход путем смещения центра тяжести вашего тела. Перед тем, как преодолевать впадины, вы должны освоить основные навыки управления мотовездеходом. Во избежание аварии старайтесь сохранять равновесие мотовездехода.

Не поворачивайте на склоне, если вы не приобрели прочные навыки совершения поворотов. Вы должны быть осторожны и внимательны при совершении поворотов на склонах.

При преодолении впадины:

Следуйте инструкциям, приведенным в руководстве по эксплуатации.

Избегайте склонов со скользкими или рыхлыми поверхностями. Переместите центр тяжести вашего тела по направлению к вершине склона.

Преодоление неглубокой водной преграды

Мотовездеход может быть использован для преодоления водной преграды глубиной не более 220 мм. Перед началом движения изучите ваш маршрут. Избегайте обрывистых спусков. Ведите мотовездеход осторожно и на низкой скорости.

Обратите внимание на то, что вода, попавшая на тормозные механизмы, может ухудшить их работу. Проверьте ваши тормоза после преодоления водной преграды. При необходимости затормозите несколько раз для того, чтобы высушить тормозные накладки.

Движение по пересеченной местности

Во избежание повреждения мотовездехода будьте осторожны при движении по пересеченной местности. Поставьте ноги на подножки, чтобы не потерять управление в случае, если вас подбросит. При переезде через препятствия следуйте инструкциям, приведенным в руководстве по эксплуатации.

Занос

Мотовездеход может потерять управление на рыхлой или скользкой поверхности. Перенесите центр тяжести вашего тела вперед, чтобы контролировать скольжение передних колес в то время, когда начинает заносить задние колеса. Задавайте нужное вам направление рулем. Приведите в действие тормоза только в том случае, если вы сумели справиться с заносом. Попрактикуйтесь контролировать занос на малой скорости на очень скользких поверхностях, таких как лед. Во избежание потери управления двигайтесь на низкой скорости.



Данные инструкции приведены в качестве справочного материала. Прочитайте их внимательно и действуйте согласно обстоятельствам.

Периодичность технического обслуживания и регулировки

Регулярный осмотр мотовездехода, регулировка и смазка его узлов и агрегатов, описанные в настоящем руководстве, являются залогом безопасности эксплуатации и высокой работоспособности транспортного средства.

ПРИМЕЧАНИЕ

Перед началом обслуживания мотовездехода заглушите двигатель (если в руководстве не указано обратное). Если вы не знаете, как проводить обслуживание, доверьте это нашему дилеру.

Руководство по эксплуатации и набор инструментов

Рекомендуем хранить настоящее руководство по эксплуатации в чехле под сиденьем. Храните набор инструментов в багажном отсеке.

Советы по обслуживанию, приведенные в настоящем руководстве, предоставляют вам всю необходимую информацию по проведению профилактического обслуживания и устранению мелких неисправностей своими силами.

ПРИМЕЧАНИЕ

Если во время проведения обслуживания вы не использовали динамометрический ключ, отвезите мотовездеход на проверку и регулировку момента затяжки к уполномоченному дилеру.

Моторное масло

1. Измерение уровня моторного масла:

а. убедитесь, что мотовездеход находится на ровной поверхности. Прогрейте двигатель в течение нескольких минут, затем заглушите его. Перед проверкой уровня масла подождите не менее 10 минут, чтобы масло могло стечь в картер;



б. протрите масляный щуп чистой тряпкой. Вставьте масляный щуп в заливную горловину;

в. выньте масляный щуп и проверьте уровень масла;

г. уровень масла должен держаться между отметками «MINIMUM» и «MAXIMUM». Если уровень масла понижен, добавьте масла до уровня.



1. Сливная пробка



2. Замена моторного масла

а. убедитесь, что мотовездеход находится на ровной поверхности. Прогрейте двигатель в течение нескольких минут, затем заглушите его. Поставьте емкость под картер двигателя. Выньте масляный щуп и отверните сливную пробку, чтобы слить масло;

б. осмотрите уплотнительное кольцо и при наличии повреждений замените его;

в. залейте масло в двигатель и установите масляный щуп;
г. прогрейте двигатель в течение нескольких минут на холостом ходу. Во время прогрева проверьте наличие утечек масла.

ПРЕДУПРЕЖДЕНИЕ

Следите за тем, чтобы в картер двигателя не попали посторонние предметы.

При обнаружении утечки масла, заглушите двигатель и найдите причину утечки.

Проверка свечи зажигания

Вы должны периодически извлекать свечу зажигания для проверки, нагрев и отложения могут вызвать медленное разрушение электродов. Если электроды заметно повреждены, замените свечу зажигания. Тип свечи зажигания: **C7HSA**.

Перед установкой новой свечи, при помощи специального щупа измеряйте зазор между электродами и отрегулируйте его согласно инструкции.

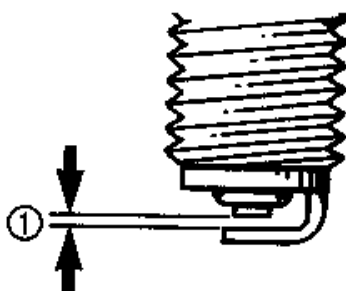

Перед установкой свечи зажигания зачистите посадочное отверстие под прокладку и установите новую прокладку. Очистите резьбу и затяните свечу зажигания указанным моментом затяжки. Момент затяжки свечи зажигания: 17,5 Н·м (1,75 м·кгс).

Замена воздушного фильтра



1. Снимите сиденье.
2. Снимите воздушный фильтр.
3. Установите новый воздушный фильтр.



Воздушный фильтр

ПРЕДУПРЕЖДЕНИЕ

Не эксплуатируйте двигатель со снятым воздушным фильтром, так как неочищенный воздух вызывает ускоренный износ двигателя и может стать причиной его поломки. Кроме того, отсутствие воздушного фильтра ухудшает работу карбюратора и вызывает перегрев двигателя.

Регулировка карбюратора

Обороты холостого хода могут быть отрегулированы владельцем во время проведения ежедневного технического обслуживания.

ПРЕДУПРЕЖДЕНИЕ

Регулировка карбюратора была выполнена на заводе. Внесение изменений в заводские настройки лицом без соответствующей квалификации может привести к нарушениям в работе двигателя и его поломке.

Регулировка оборотов холостого хода

1. Запустите двигатель и прогрейте его в течение нескольких минут,

пока частота вращения коленвала не достигнет 1000-2000 об./мин. Увеличьте частоту вращения до 4000... 5000 об./мин.

2. Отрегулируйте обороты холостого хода, вращая регулировочный винт. Поверните винт по часовой стрелке для увеличения оборотов двигателя, против часовой стрелки – для уменьшения оборотов двигателя.

Рекомендуемые обороты холостого хода: 1450-1550 об./мин.



1. Регулировочный винт

Регулировка зазора клапанов

Нарушение регулировки зазора клапанов может привести к неправильному поступлению топливовоздушной смеси в цилиндр или появлению стука при работе двигателя. Зазор клапанов должен периодически регулироваться подготовленным специалистом.

Регулировка рычага газа

ПРИМЕЧАНИЕ

Отрегулируйте холостые обороты двигателя перед началом регулировки рычага газа.

1. Ослабьте контргайку.
2. Вращайте регулировочный винт до тех пор, пока свободный ход рычага газа не составит 3-5 мм.
3. Заверните контргайку.



1. Регулировочный винт 2. Контргайка

Смазка рулевого вала

Для смазки рулевого вала используйте смазочный шприц и литиевую смазку.



Снятие колеса

1. Вывесите колесо, поместив подходящую опору под раму.
2. Отверните колесные гайки.
3. Снимите колесо.



Установка колеса

Повторите процедуру снятия в обратном порядке. Обратите внимание на следующее:



Отметка в виде стрелки

- 1 Отметка в виде стрелки на шине должна указывать направление вращения колеса.
2. Колесные гайки с конической прижимной поверхностью используются для крепления передних и задних колес. Коническая часть гайки должна располагаться по направлению к колесу.
3. Затяните колесную гайку.



1. Болт с конической прижимной частью. 2. Гайка.

Момент затяжки колесной гайки: 55 Н·м (5,5 м·кгс).

Аккумуляторная батарея

ВНИМАНИЕ

Избегайте контакта с кожей, глазами или одеждой. Всегда надевайте защитные очки при работе с аккумуляторной батареей. Не подпускайте к батарее детей.

Эксплуатация и обслуживание

1. Не снимайте крышку аккумуляторной батареи. Пожалуйста, следуйте инструкциям по эксплуатации батареи.

2. Если мотовездеход не используется в течение месяца или дольше, снимите аккумуляторную батарею и храните ее в прохладном, темном месте. Перед началом использования батарею следует полностью зарядить.

3. Если аккумуляторная батарея хранится дольше указанного срока, проверяйте напряжение по меньшей мере один раз в месяц. Зарядите батарею, если напряжение будет менее 12V.



1. Аккумуляторная батарея
2. Главный предохранитель

Замена предохранителя

1. Корпус предохранителя расположен под сиденьем.

2. Если предохранитель перегорел, выключите зажигание и установите новый предохранитель аналогичного типа. Если предохранитель сразу же перегорает снова, проконсультируйтесь у уполномоченного дилера.

Сила тока, на которую рассчитан предохранитель, 15A.

ПРЕДУПРЕЖДЕНИЕ

Для того, чтобы предотвратить короткое замыкание выключите зажигание при проверке или замене предохранителя.

Замена лампы фары

Для замены лампы:

1. снимите крышку фары;
2. отсоедините провод и снимите крышку держателя фары;
3. поверните держатель против часовой стрелки и вытащите нерабочую лампу;
4. вставьте новую лампу в пазы и зафиксируйте ее с помощью держателя;

5. установите крышку держателя;
6. подсоедините провода;
7. установите крышку фары.

Очистка пламегасителя

1. Отсоедините глушитель и пламегаситель. Большинство пламегасителей установлено внутри выхлопной трубы с помощью винтов, либо спрятаны под концевой заглушкой. Отсоедините заглушку или винты и вытащите пламегаситель из выхлопной трубы;

2. Наденьте защитные перчатки и защиту защитные очки, затем очистите пламегаситель изнутри от нагара и отложений с помощью щетки;

3. Переверните пламегаситель и очистите наружную часть с помощью щетки;

4. Осмотрите пламегаситель на наличие дыр или разломов поверхности. Если есть следы повреждений, замените пламегаситель незамедлительно;

5. Установите пламегаситель и заглушку, при наличии, обратно в выхлопную трубу;

6. Установите глушитель на мотовездеход и удалите с него грязь и остатки масла с помощью ветоши.

Регулировка натяжения цепи

В процессе эксплуатации мотовездехода происходит ослабление натяжения цепи, Особенно в первый период эксплуатации.

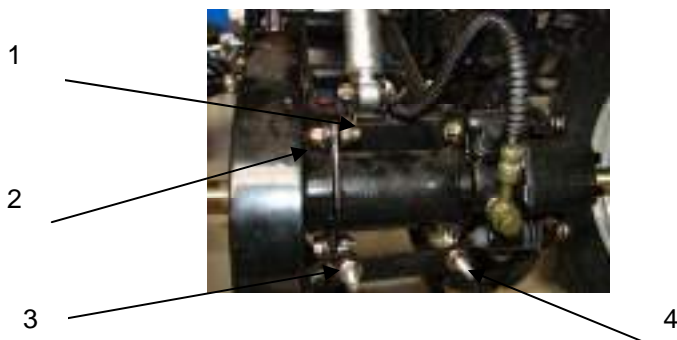

1. Гайка 2. Болт фланцевый 3. Гайка регулировочная 4. Натяжитель цепи

Для регулировки натяжения цепи необходимо:

1. Установите мотовездеход на ровном, доступном месте, и поднимите заднюю часть транспортного средства на подпор. Убедитесь, что шины задних колес не опираются о поверхность;

2. Ослабьте четыре гайки 1 фланцевых болтов 2;

3. Закручивая гайки регулировочные 3 натяжителей цепи 4 сначала с левой стороны, следите за натяжением цепи при вращении гайки регулировочной натяните цепь, величина прогиба цепи 0,5...1,0 см, затем с

правой стороны. Произведите равномерный натяг левой и правой сторон для исключения перекаса оси колес;

4. Затяните четыре гайки 1 фланцевых болтов 2;
5. Опустите заднюю часть транспортного средства.

ПРЕДУПРЕЖДЕНИЕ

Постоянно следите за натяжением цепи, не допускайте ослабления или перетяжки цепи.

МОЙКА И ХРАНЕНИЕ

Мойка.

1. Перед мойкой мотовездехода:

а. Закройте выхлопную трубу пластиковым мешком или резиновой лентой для предотвращения попадания внутрь воды.

б. Убедитесь в том, что свеча зажигания и заливные крышки всех емкостей надежно завернуты.

2. Если двигатель чрезмерно загрязнен, вымойте его моющим средством. Не используйте моющее средство при мытье колесных осей.

3. Смойте грязь и очистите дренажные шланги карбюратора.

4. Для многократного мытья загрязненных поверхностей используйте теплую воду и неагрессивное моющее средство на мыльной основе. Используйте старую зубную щетку или щетку для мытья бутылок для мытья труднодоступных мест.

5. После мойки вездехода чистой водой, немедленно протрите его чистой замшевой салфеткой или мягкой впитывающей тканью.

6. Обработайте сиденье средством для чистки виниловой обивки для сохранения мягкости и блеска.

7. Нанесите автомобильный воск на все хромированные поверхности. Избегайте использования комбинированных воскодержающих чистящих средств.

После мойки тормозов затормозите несколько раз на небольшой скорости для того, чтобы просушить накладки.

ПРЕДУПРЕЖДЕНИЕ

Избыточный напор воды может привести к ее проникновению в подшипники, тормоза, манжеты трансмиссии и электрооборудование и вызвать их порчу.

Хранение

Долговременное хранение (60 дней или более) вашего мотовездехода требует дополнительных подготовительных процедур, которые помогут избежать повреждений транспортного средства. Вымойте мотовездеход и выполните следующие действия:

1. слейте топливо из бака и карбюратора;

2. добавьте одну столовую ложку масла 10W40 или 20W50 в отверстие свечи зажигания. Установите свечу зажигания и проверните двигатель стартером несколько раз для того, чтобы масло покрыло внутрен-

ности цилиндра;

3. смажьте все тросовые приводы;

4. поднимите мотовездеход таким образом, чтобы все колеса оказались вывешенными;

5. закройте пластиковым мешком отверстие выхлопной трубы для предотвращения попадания в нее влаги;

6. при хранении мотовездехода в условиях повышенного содержания влаги или соли в воздухе нанесите на все металлические поверхности тонкий слой масла. Не наносите масло на пластиковые поверхности или на сиденье;

7. снимите аккумуляторную батарею и храните ее в сухом месте. Аккумуляторная батарея должна храниться при температуре от 0° до 30°.

Схема электрооборудования

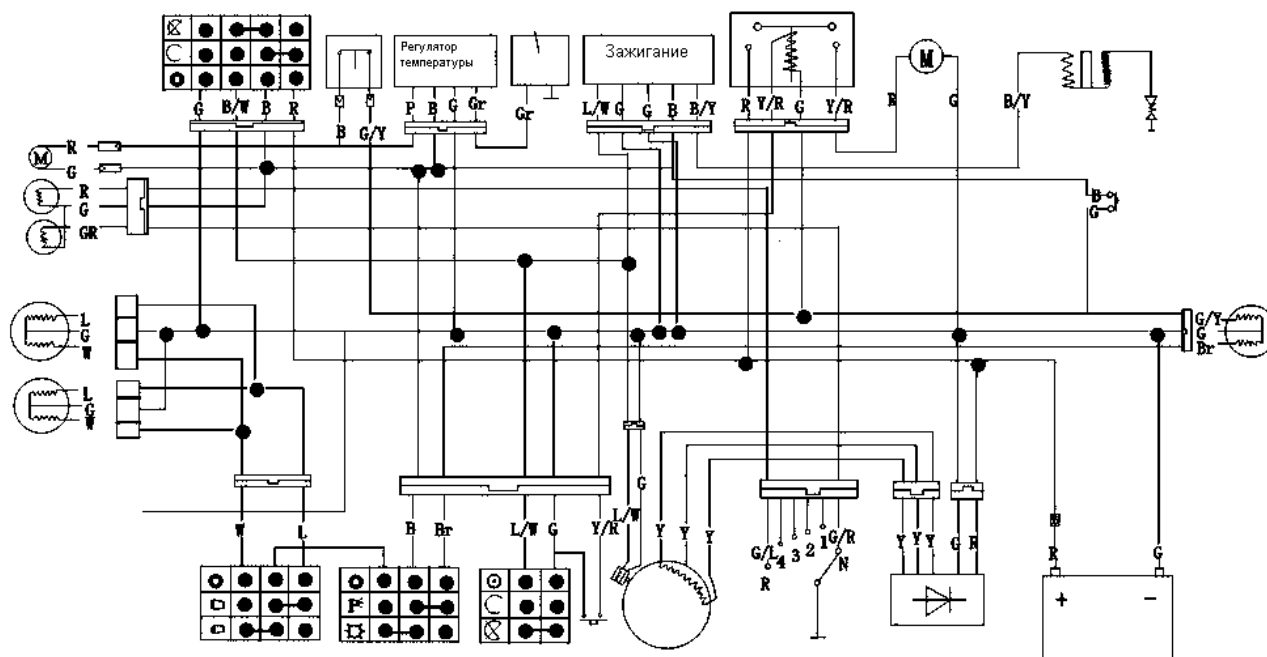

Цвет провода:

B – черный, Br – коричневый, G – зеленый, Gr – серый, L – синий, R – красный, W – белый, Y – желтый

ГАРАНТИИ ИЗГОТОВИТЕЛЯ

Гарантийное обслуживание - бесплатное устранение, возникших по вине изготовителя, недостатков при условии соблюдения правил эксплуатации, устанавливаемых изготовителем. Изготовитель гарантирует соответствие мотовездехода требованиям действующей технической документации при соблюдении потребителем условий транспортирования, хранения, эксплуатации и технического обслуживания.

Гарантийный срок эксплуатации мотовездехода – 12 месяцев (80 моточасов) со дня продажи или 1000 км пробега, если пробег наступил ранее установленного срока. Если день продажи установить невозможно, этот срок исчисляется со дня изготовления мотовездехода.

Гарантии распространяются на все новые мотовездеходы, которые прошли предпродажную подготовку и проданы первому потребителю уполномоченным дилером. Гарантия может быть передана другому владельцу в случае перепродажи мотовездехода в течение гарантийного периода эксплуатации.

Гарантийный период начинается с момента приобретения нового мотовездехода первым владельцем. Для вступления гарантии в силу необходимо получить у дилера инструктаж по управлению, использованию и обслуживанию мотовездехода

В течение гарантийного периода силами уполномоченного дилера (или сервисных центров группы компаний «Мотакс») бесплатно устраняются любые неисправности мотовездехода. По гарантии подлежат безвозмездному ремонту или замене вышедшие из строя детали и сборочные единицы, если отказы этих элементов произошли по вине завода-изготовителя.

Рекомендуем использовать сервисные возможности дилера, у которого был приобретен мотовездеход. Тем не менее, имеется возможность обратиться в любой из региональных сервисных центров группы компаний «Мотакс» по следующим телефонам:.

Москва: 8 (495) 120-09-38

Россия: 8 (800) 500-14-98

Порядок предъявления рекламаций

Владелец мотовездехода должен уведомить дилера о неисправности, доставить мотовездеход вместе с «Регистрационной картой» в сервисный центр дилера и оформить заказ на ремонт.

Владелец должен подтвердить согласие на гарантийный ремонт мотовездехода, подписав заявку на проведение гарантийного ремонта. Устранение обнаруженных неисправностей производится после подписания владельцем мотовездехода заявки на гарантийный ремонт. Все дефектные детали и сборочные единицы, демонтированные с мотовездехода и замененные по гарантии на исправные, становятся собственностью дилера.

Если от имени владельца выступает другое лицо, для сдачи и получения мотовездехода из ремонта, необходима доверенность владельца.

Гарантия не распространяется:

- на детали и системы двигателя, подвергающиеся износу, зависящему от качества топлива и смазочных материалов, состояния фильтров и питающих трубопроводов, попадания посторонних предметов в двигатель;
- на детали и узлы, обеспечивающие безаварийную работу двигателя и других агрегатов, проверка и регулировка (настройка) которых должна проводиться при периодических плановых технических обслуживаниях (ТО), предусмотренных Инструкцией по эксплуатации мотовездехода;
- на детали и сборочные единицы, работоспособность (срок службы) которых зависит от интенсивности условий эксплуатации и стиля вождения владельца мотовездехода;
- при несоблюдении правил, указанных в Инструкции по эксплуатации, нарушении договора купли – продажи;
- на приводные цепи, шины и диски колес, трубки, шланги, амортизаторы, сиденье, аккумулятор, резинометаллические соединения, зеркала, педали и рычаги, багажник и его крепления, пыльники приводов, элементы защиты днища и приводов, вышедшие из строя в результате преждевременного износа, вызванного непредусмотренными, настоящим Руководством, условиями эксплуатации и не аккуратным обращением с изделием;
- на расходные детали и материалы (лампочки, светодиоды, предохранители, свечи зажигания, фильтры, масла, тормозную жидкость, тормозные колодки, консистентные смазки и др.);
- на мотовездеход, который подвергался ремонту вне специализированного сервисного центра;
- на любые повреждения пластмассовых, стеклянных конструкций, а также на детали из бумаги, материи, резиновые коврики;
- на последствия от воздействия на мотовездеход внешних факторов, таких, как хранение в несоответствующих условиях, ударов камней, промышленных выбросов, стихийных бедствий, а также акта вандализма и других неконтролируемых действий;

- на мотовездеход, в конструкцию которого были внесены несогласованные с предприятием-изготовителем изменения;
- на повреждения мотовездехода в результате аварии, если она произошла не в результате технических неисправностей;
- на мотовездеход, используемый в спортивных соревнованиях, в коммерческих целях, а также вышедший из строя в результате перегрузки;
- на мотовездеход, не прошедший очередное техническое обслуживание (ТО);
- на любые дефекты мотовездехода, подвергающиеся устранению регулировкой (регулировка карбюратора, балансировка колес, регулировка рулевого управления, прокачка тормозной системы, регулировка цепи и т.п.);
- на детали и системы, вышедшие из строя в результате нормального износа. Устранение недостатков, которые возникли по перечисленным причинам, оплачиваются владельцем;
- при использовании для ремонта неоригинальных запасных частей.

Изготовитель не несет ответственности за прямые, косвенные или случайные убытки, связанные с выходом мотовездехода из строя, например, расходы на перевозку неисправного мотовездехода, телефонные переговоры и т.п.

Гарантийные обязательства не распространяются на технику, приобретенную в заводской упаковке и не прошедшую предпродажную подготовку у официального дилера.

Завод-изготовитель оставляет за собой право подвергнуть дефектные детали и узлы лабораторному анализу с целью определения марки использовавшихся масел, смазок, технических жидкостей и топлива и в случае несоблюдения требований возможен отказ в представлении гарантийного обслуживания.

6 СВЕДЕНИЯ ОБ УТИЛИЗАЦИИ

Перед утилизацией мотовездехода удалите остатки топлива из топливного бака, карбюратора, топливопроводов, а также остатки масла из двигателя и заднего редуктора.

Внимание! Данную операцию проводите в специально отведенных для этого местах с соблюдением требований пожарной безопасности и природоохранного законодательства.

Регистрационная карта

Владелец мотовездехода: _____

Тел./факс: _____

Дата выпуска: _____

Цвет облицовки _____

Двигатель № _____

Рама № _____

Наименование организации, продавшей мотовездеход: _____

Тел: _____

Дата продажи _____

М.П.

подпись

С Руководством по эксплуатации и Гарантийными обязательствами
ознакомлен _____

Талон технического обслуживания № 1 (период 1мес / 10моточасов)

Пробег моточасов/
Показания спидометра: _____

_____ *подпись* _____ *дата*

Владелец изделия: _____

Тел./факс: _____

_____ *подпись владельца* _____ *дата*

РАБОТЫ ПО ТАЛОНУ № 1 ВЫПОЛНЕНЫ

Наименование организации: _____

Тел./факс: _____

Работы выполнил _____ *подпись* _____ *расшифровка подписи*

_____ *дата*

Талон технического обслуживания № 2 (период 2-2,5 мес / 20моточасов)

Пробег моточасов/
Показания спидометра: _____

_____ *подпись* _____ *дата*

Владелец изделия: _____

Тел./факс: _____

_____ *подпись владельца* _____ *дата*

РАБОТЫ ПО ТАЛОНУ № 2 ВЫПОЛНЕНЫ

Наименование организации: _____

Тел./факс: _____

Работы выполнил _____ *подпись* _____ *расшифровка подписи*

_____ *дата*

Талон технического обслуживания № 3 (период 4мес / 40моточасов)

Пробег моточасов/
Показания спидометра: _____

_____ *подпись* _____ *дата*

Владелец изделия: _____

Тел./факс: _____

_____ *подпись владельца* _____ *дата*

РАБОТЫ ПО ТАЛОНУ № 3 ВЫПОЛНЕНЫ

Наименование организации: _____

Тел./факс: _____

Работы выполнил _____ *подпись* _____ *расшифровка подписи*

_____ *дата*

Талон технического обслуживания № 4 (период 6мес / 60моточасов)

Пробег моточасов/
Показания спидометра: _____

_____ *подпись* _____ *дата*

Владелец изделия: _____

Тел./факс: _____

_____ *подпись владельца* _____ *дата*

РАБОТЫ ПО ТАЛОНУ № 4 ВЫПОЛНЕНЫ

Наименование организации: _____

Тел./факс: _____

Работы выполнил _____ *подпись* _____ *расшифровка подписи*

_____ *дата*

Талон технического обслуживания № 5 (период 1год/ 80моточасов)

Пробег моточасов/
Показания спидометра: _____

_____ *подпись* _____ *дата*

Владелец изделия: _____

Тел./факс: _____

_____ *подпись владельца* _____ *дата*

РАБОТЫ ПО ТАЛОНУ № 5 ВЫПОЛНЕНЫ

Наименование организации: _____

Тел./факс: _____

Работы выполнил _____ *подпись* _____ *расшифровка подписи*

_____ *дата*

Талон технического обслуживания № 6 (период 2 года / 140 моточасов)

Пробег моточасов/
Показания спидометра: _____

_____ *подпись* _____ *дата*

Владелец изделия: _____

Тел./факс: _____

_____ *подпись владельца* _____ *дата*

РАБОТЫ ПО ТАЛОНУ № 6 ВЫПОЛНЕНЫ

Наименование организации: _____

Тел./факс: _____

Работы выполнил _____ *подпись* _____ *расшифровка подписи*

_____ *дата*

ПЕРЕЧЕНЬ РАБОТ, ВЫПОЛНЯЕМЫХ ПО ТАЛОНАМ ТЕХНИЧЕСКОГО ОБСЛУЖИВАНИЯ

Наименование работ	Номера талонов					
	1	2	3	4	5,6	
Проверьте зазор клапанов. Отрегулируйте при необходимости	+		+	+	+	
Проверьте состояние свечей зажигания. Отрегулируйте зазор между электродами и очистите их. Замените при необходимости	+	+	+	+	+	
Очистите воздушный фильтр. Замените при необходимости						Каждые 20-40 часов
Проверьте обороты холостого хода/работу стартера. Отрегулируйте при необходимости карбюратор		+	+	+	+	
Проверьте вентиляционный патрубок на наличие трещин или повреждений. Замените при необходимости			+	+	+	
Проверьте выхлопную систему на наличие утечек газов. Замените прокладки при необходимости.			+	+	+	
Очистите пламегаситель			+	+	+	
Проверьте топливные шланги на наличие трещин или повреждений. Замените при необходимости			+	+	+	
Замените масло в двигателе (прогрейте двигатель перед сливом масла)	+		+	+	+	
Очистите масляный фильтр и сетку масляного фильтра(если такие имеются)	+		+	+	+	
Проверьте работу тормозов. Отрегулируйте или замените тормозные колодки	+		+	+	+	
Проверьте балансировку колес, наличие повреждений/биения. Замените при необходимости	+		+	+	+	
Проверьте ступичные подшипники на наличие люфта или повреждений. Замените при необходимости	+		+	+	+	
Проверьте работу передней и задней подвески. Отрегулируйте при необходимости			+	+	+	
Проверьте работу рулевого управления. Отрегулируйте при необходимости. Проверьте сходжение			+	+	+	
Рулевой вал смазывать каждые 6 месяцев (использовать литиевую смазку)			+	+	+	
Проверьте все соединения и крепления. Устраните неисправности при необходимости	+	+	+	+	+	
Проверьте исправность и функционирование приборов освещения и выключателей	+	+	+	+	+	
Пробным выездом проверьте работу систем, механизмов и приборов. Обнаруженные дефекты и неисправности устраните	+	+	+	+	+	